

 **Martini**

 **Martini**

本社：〒370-0855 群馬県高崎市下佐野町 1333
TEL 027-320-2711 FAX 027-320-2721

東京支店：〒104-0061 東京都中央区銀座 8-14-14 銀座昭和通りビル 1F
TEL 03-6226-0680 FAX 03-6278-8392

🔍 株式会社マティーニ

| 検索



<http://www.martini.co.jp/>



GENERAL CATALOG

タイルカーペット

オリジナルデザインをフロアに

自由なデザインで演出効果を発揮するタイルカーペットです。タイルカーペットへダイレクトにプリントでき、本格的な染方法で高画質プリントを実現。絵柄に関係なく、タイルカーペットを合わせることで1枚の絵柄を自由に表現できます。デザイン性はもちろん誘導サインや広告媒体としても活用できることからレジャー・アミューズメント施設・商業施設等で導入されています。同製品は豊富なデザイン模様を取りそろえているのに加え、写真やロゴなどの素材データがあればタイルカーペットへ直接プリント出来るため施設に合わせた空間演出ができ、1枚からでも製作可能です。

唯一無二の空間演出



カットパイル【TJ】

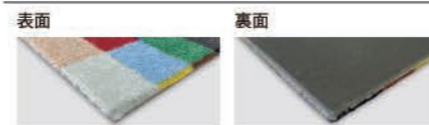

カットパイル【TL】

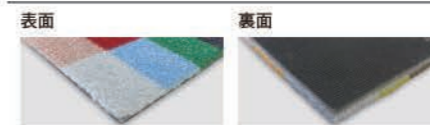

ループパイル

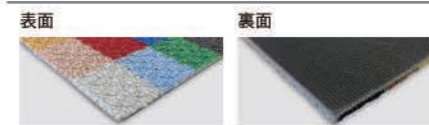

製品情報

—カットパイル【TJ】—		—カットパイル【TL】—		—ループパイル—	
組成	表面 ナイロン100% 裏面 PVC+ガラス繊維	組成	表面 ナイロン100% 裏面 PVC+ガラス繊維	組成	表面 ナイロン100% 裏面 PVC+ガラス繊維
規格	全厚 8.7mm ±0.5mm	全厚 9.0mm ±0.5mm	全厚 7.0mm ±0.5mm		
	パイル密度 1/10Gx12.4ST	パイル密度 1/10Gx16.0ST	パイル密度 1/10Gx9.5ST		
	サイズ 500mm x 500mm	サイズ 500mm x 500mm	サイズ 500mm x 500mm		
	重量 4.3 kg/m ²	重量 5.7 kg/m ²	重量 5 kg/m ²		
性能	耐火試験番号 E1120174	耐火試験番号 E0100059	耐火試験番号 E0100060		
	洗濯堅ろう度試験 変退色5級 (JIS-L0844)	洗濯堅ろう度試験 変退色5級 (JIS-L0844)	洗濯堅ろう度試験 変退色5級 (JIS-L0844)		
	耐光堅ろう度試験 第3露光法20時間照射 4級以上	耐光堅ろう度試験 第3露光法20時間照射 4級以上	耐光堅ろう度試験 第3露光法20時間照射 4級以上		
機能		機能		機能	
受注条件	カラー 16色 (デジタル捺染プリント)	カラー 16色 (デジタル捺染プリント)	カラー 16色 (デジタル捺染プリント)		
	納期 受注後7営業日~ ※数量や時期により納期は変動いたします。	納期 受注後7営業日~ ※数量や時期により納期は変動いたします。	納期 受注後7営業日~ ※数量や時期により納期は変動いたします。		

玄関マット

大切なお客様をお出迎え

お手持ちの写真やイラストから、自由にオリジナルデザインのマットが製作可能です。
 本格的な染方法で高画質プリントを実現している為、美しい仕上がりです。
 ナイロン素材を使用し、高い堅牢性と耐久性がある為、メンテナンスも簡単にでき、キレイに保てます。お店のロゴ入り
 マットから、イベント告知用マットなど様々なシーンで大活躍！玄関マットには6種類の規格サイズをご用意しています。
 また、特注サイズやゴム縁のない玄関マットも製作可能です。

エントランスを華やかに



印刷可能部分



表面

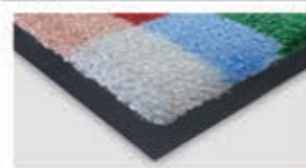

裏面

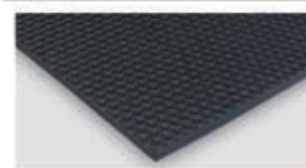

メンテナンス方法

- STEP 01 美観・衛生の維持のため、電気掃除機による日常の清掃をお勧めします。汚れた際には、汚れが広がらないよう即座に拭きとって下さい。
- STEP 02 表面の汚れがひどい場合は、40℃以下の温水または水で、中性洗剤をご使用の上、ブラシで洗って下さい。また、漂白剤は使用しないで下さい。
- STEP 03 水洗い後は表面を上にし、平にして陰干しをして下さい。十分に乾燥させてからご使用下さい。

製品情報

組成	表面 ナイロン100% 裏面 NBRゴム
規格	全厚 8.5mm ±0.5mm パイル密度 1/8Gx11.0ST ゴム縁 周囲15mm 規格サイズ 全6種類 (ゴム縁込み) ・600mm x 900mm ・750mm x 900mm ・900mm x 1200mm ・900mm x 1500mm ・1200mm x 1500mm ・1500mm x 1800mm 特注サイズ 1800mm以下 x 5000mm以下 (ゴム縁込み) 重量 2.1~2.3 kg/m ²

性能	防炎試験番号 ET060084 洗濯堅ろう度試験 変退色5級 (JIS-L0844) 耐光堅ろう度試験 第3露光法20時間照射4級以上
機能	
受注条件	カラー 16色 (デジタル捺染プリント) 印字サイズ 仕上がりサイズからゴム縁の差 特殊加工 ゴム縁なし加工・変形加工・円形加工 製作可 納期 規格サイズ 受注後7営業日~ 特注サイズ 受注後14営業日~ ※数量や時期により納期は変動いたします。

コンフォート2000

新しいインテリアで特別を感じる室内空間に。

ここにしかないオンリーワン。全てのお客様へ「特別な1枚」をお届けします。

コンフォート2000は「業界初の大型タイルカーペット」で規格サイズ1000mm×2000mmを1枚ものでお届けできる、国産のデザインラグタイルカーペットです。「高級感」「重圧感」は従来の500mm×500mmサイズのタイルカーペットとは、比べられないほど「お部屋との一体感」もより一層増し、インテリアとしても大活躍します。ラグマットの新しいスタイル「コンフォート2000」。他にはない最高の1枚をお届けいたします。



業界初の「特別な1枚」をあなたに



※デザインは専用カタログをご覧ください

構造について

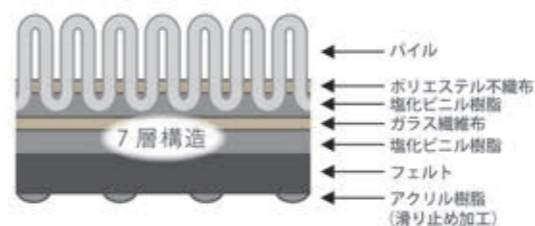

■ナイロン……遊び毛・毛玉が出にくいのももちろん、耐久性・弾性回復力・耐候性に優れた長繊維。

機能について



※裏面にインクが付着している場合がございますが、ご使用において問題はありません。

製品情報

組成	表面：BCFナイロン100%（デジタル染染プリント） 裏面：6層フェルトバックキック	性能	防炎試験番号 E1180246 F★★★★認定番号 J16-31245
規格	全厚 約9.0mm	機能	
	パイル密度 1/10Gx11.8ST		
	サイズ 1000mm×2000mm		
	重量 5.12kg/㎡	受注条件	カラー 16色+特色 納期 受注後10営業日～ ※数量や時期により納期は変動いたします。

コンフォート

フローリングを痛めない家庭向け新タイルカーペット

ラグタイル・コンフォートはフローリング用のタイルカーペットです。
 設置・施工に接着剤やピンを使用せず、必要な部分に敷き並べるだけなので簡単に施工できます。
 また、オリジナルの滑り止め加工による安定感で取り外しや持ち運びも簡単です。
 コンフォートプレミアムはオリジナルデザインでタイルカーペットのデザインにこだわり、シンプルでベーシックなものから様々な模様のデザインをご用意いたしました。別途オリジナルデザインも製作可能です。



デザインは選べる全 27種類

オリジナリティが光る多彩なラインナップからお部屋の雰囲気や使用したい大きさに合わせ、ユニークな演出が出来ます。

PREMIUM
プレミアム

BOTANICAL WAVE DIAMOND Hound'sTooth Check RICH STRIPE BASKET ASIAN STYLE LIGHTNING FREE ARROW
 CUBE OLD POP CUTE WAVE PRINCESS CHECK NIGHT FLOWER SHOOTING STAR GRADATION REOPARD REAL REOPARD
 ALLIGATOR ELEGANT ZEBRA CROCODILE PYTHON SPIRAL MARBLE SIMPLE CUBE
 WAVE LINE CLASH LINE ZIGZAG

ラグタイル・コンフォートはリピート柄のタイルカーペットなので、同種類のタイルカーペットならば、どの品番でも柄がつながります。
 ※一部商品を除く

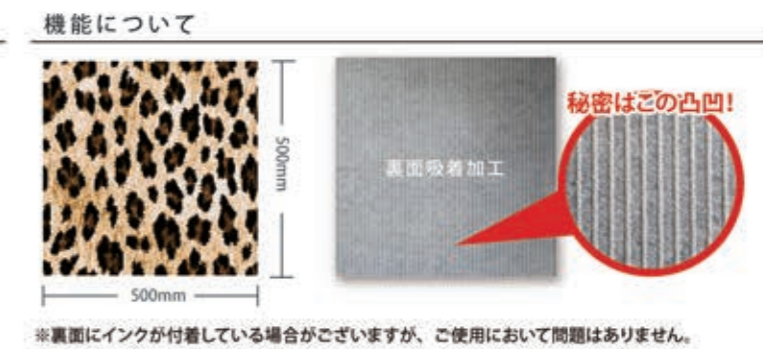
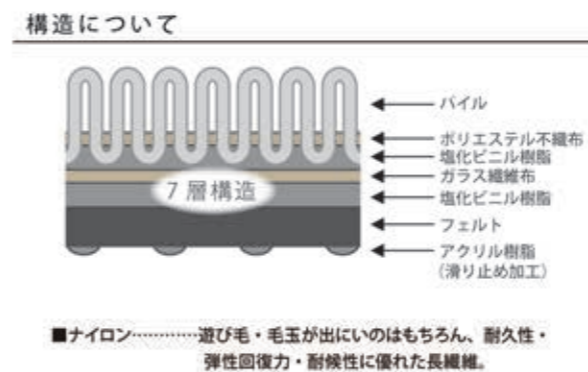

製品情報

組成	表面：BCFナイロン100% (デジタル染染プリント) 裏面：6層フェルトバックキグ	性能	防炎試験番号 E1180246 F★★★★認定番号 J16-31245
規格	全厚 約9.0mm	機能	
	パイル密度 1/10Gx11.85T		
	サイズ 500mmx500mm	受注条件	カラー 16色+特色
	重量 5.12kg/m ² 梱包単位 16枚/ケース	納期 受注後10営業日~ ※数量や時期により納期は変動いたします。	

コンフォート

シンプルさが魅力的

コストパフォーマンスに優れたシンプルカラーのコンフォートをはじめ、ストライプが特徴でスタイリッシュに空間にマッチするストライプ。そして、上質で贅沢にこだわった長繊維と落ち着いたカラーバリエーションのラグジュアリー。ご使用方法により好きなコンフォートをお選びいただけます。



製品情報

SINGLE COLOR シンプルカラー

コストパフォーマンスに優れたシンプルカラーのラグタイル。配置バリエーションは無制限。大膽なカラーで美しい空間が広がります。

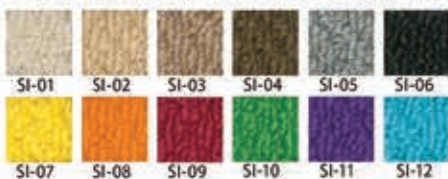

— SINGLE COLOR —

組成	表面 ポリプロピレン 裏面 6層フェルトバックキグ
規格	全厚 約 8.5mm パイル密度 1/10Gx16.0ST サイズ 500mmx500mm 重量 4720g/m ² ±100g
性能	防炎試験番号 E2130342
機能	
受注条件	カラー 12色 納期 受注後7営業日～ ※数量や時期により納期は変動いたします。

STRIPE ストライプ

より耐久性に優れたラグタイル。シンプルなストライプが特徴でスタイリッシュな演出に扱いやすい模様なので様々な空間にマッチします。

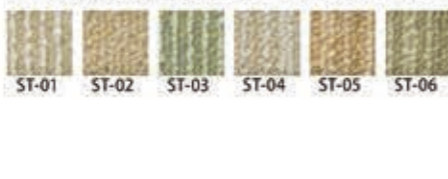

— STRIPE —

組成	表面 原着ナイロン 100% 裏面 6層フェルトバックキグ
規格	全厚 約 7.0mm パイル密度 1/10Gx9.0ST サイズ 500mmx500mm 重量 4720g/m ² ±100g
性能	防炎試験番号 E2130343
機能	
受注条件	カラー 6色 納期 受注後7営業日～ ※数量や時期により納期は変動いたします。

LUXURY ラグジュアリー

上質で贅沢にこだわったラグタイル。長繊維と落ち着いたカラーバリエーションにより、深い味わいと高級感を空間にもたらしめます。

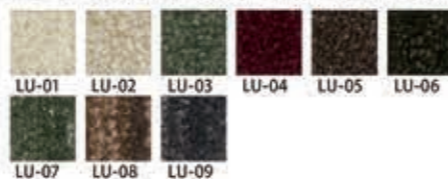

— LUXURY —

組成	表面 原着ナイロン 100% 裏面 6層フェルトバックキグ
規格	全厚 約 9.0mm パイル密度 1/8Gx11.0ST サイズ 500mmx500mm 重量 4890g/m ² ±100g
性能	防炎試験番号 E2130344
機能	
受注条件	カラー 9色 納期 受注後7営業日～ ※数量や時期により納期は変動いたします。

ピタっとマット

長尺もこの一枚で

従来のゴム付きマットと比較して重さが約半分になっていて、施工の手間が省け、置くだけで簡単に設置が可能です。長尺出力が可能で、繋ぎ合わせなければ敷けなかった場所も、一枚物で設置できます。必要に応じて裏面にテープを貼って固定してください。

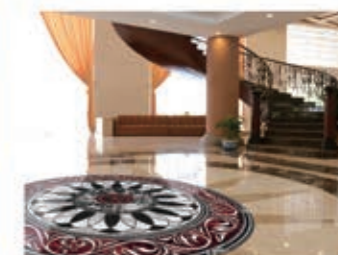

軽量設計

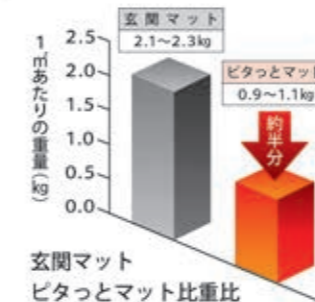

通常の玄関マットに比べて、半分以上の軽さを実現！イベント時の出し入れに最適です。

表面

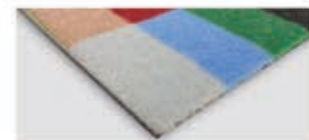

裏面 (滑り止め加工)

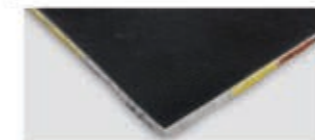

製品情報

組成	表面 ナイロン100% 裏面 SBSゴム
規格	全厚 5.9mm ±0.1mm パイル密度 1/10Gx16.0ST サイズ 幅1800mm以下 長7000mm以下 重量 1000g/m ² ±100g
性能	防炎試験番号 ET080063
機能	
受注条件	カラー 16色 (デジタル捺染プリント) 特殊加工 円形・半円・フリーカット可 納期 受注後7営業日～ ※数量や時期により納期は変動いたします。

フォトマット

シックで洗練されたグレースケールマット

白から黒の濃淡を10階調にすることで、滑らかなグラデーションで表現でき、自然に近い描写が可能になりました。
 玄関マット・タイルカーペット・コンフォート・ピタっとマットの4種類の中から、ご使用用途に合わせたマットが選べます。
 お好きな写真に特殊加工処理を施し、クオリティーはもちろん、設置した時の視認性を考慮して作成いたします。
 モノトーンの内装やスタイルの異なるお部屋にも合い、シックで洗練された空間になります。
 さらにカラーを6色まで追加することができ、アクセントカラーを加えると、より洗練されたデザインが可能です。

ノスタルジックな空間へ



玄関マット



900mm x 600mm



タイルカーペット



7000mm x 3000mm



ピタっとマット



2550mm x 1700mm



コンフォート



1500mm x 1000mm

アクセントカラー仕様



クルママット

ラグジュアリーな空間に

クルママットとはイラストや写真を印刷できるフロアマットです。
今までの無地やチェック柄だけでは満足出来なかった方も、御自分の好みに合わせたオリジナルな柄にカスタマイズ出来ます。愛車を高級感のあるオリジナリティ溢れる車へ。



特殊加工

用途に合わせた3種類のマット

オーバロック加工 縁取りには高級感、耐久性を実現する国産飾り糸によるオーバロック加工を採用。	縫製カラー 国産飾り糸はデザインに合わせ、カラーバリエーションを全18色から選択可能。	ストッパーホール ブラック10mm、ゴールド12mmの2種類をご用意。マットのズレを防止します。	裏面ゴム仕様 裏面には特殊な滑り止め加工を施しているゴムを使用しています。	裏面フェルト仕様 クッション性の高いフェルトを採用しているため、トランクに最適です。	裏面スパイク仕様 スパイクの特徴である凹凸の形状により、マットのズレを抑制します。
--	---	--	---	--	---

製品情報

裏面ゴム仕様		裏面フェルト仕様		裏面スパイク仕様	
組成	表面 ナイロン100% 裏面 SBSゴム	組成	表面 ナイロン100% 裏面 フェルト	組成	表面 ナイロン100% 裏面 NBRゴム
規格	全厚 5.9mm ±0.1mm パイル密度 1/10Gx16.0ST サイズ 幅1800mm以下 長7000mm以下 重量 1000g/m ² ±100g	規格	全厚 約10.0mm パイル密度 1/10Gx9.0ST サイズ 幅1500mm以下 長7000mm以下 重量 1150g/m ²	規格	全厚 8.5mm ±0.5mm パイル密度 1/8Gx11.0ST サイズ 幅850mm以下 長1750mm以下 重量 2.1~2.3kg/m ²
性能	防火試験番号 ET080063	性能	防火試験番号 ET080026	性能	防火試験番号 ET060084
機能		機能		機能	
受注条件	カラー 16色 (デジタル捺染プリント) 納期 受注後14営業日~ ※数量や時期により納期は変動いたします。	受注条件	カラー 16色 (デジタル捺染プリント) 納期 受注後14営業日~ ※数量や時期により納期は変動いたします。	受注条件	カラー 16色 (デジタル捺染プリント) 納期 受注後14営業日~ ※数量や時期により納期は変動いたします。

クッションカーペット

優れた弾力性で衝撃吸収

裏面がフェルトになっていて弾力性に優れています。お子様が遊ぶ場所に最適です。
はさみ・カッターで簡単に切ることが出来ますので施工場所を選びません。
車のトランク等の複雑な形の場所にもご利用いただけます。

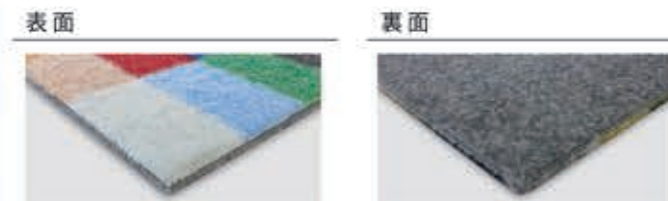

製品情報

組成	表面 ナイロン100% 裏面 フェルト
規格	全厚 約10.0mm パイル密度 1/10Gx9.0ST サイズ 幅1500mm以下 長7000mm以下 重量 1150g/m ²
性能	防火試験番号 ET080026
機能	
受注条件	カラー 16色 (デジタル捺染プリント) 特殊加工 円形・半円・フリーカット可 納期 受注後7営業日~ ※数量や時期により納期は変動いたします。

ニューパンチ

イベント、展示会に

ニューパンチは従来の転写方式やUVプリンタなどの表面だけの印刷と違い、捺染という染め方の印刷方式のため、起毛(パイル)の中までインクが染まります。
展示会初日で表面が擦れて色が落ちてしまったということがなく、安心してお使いいただけます。

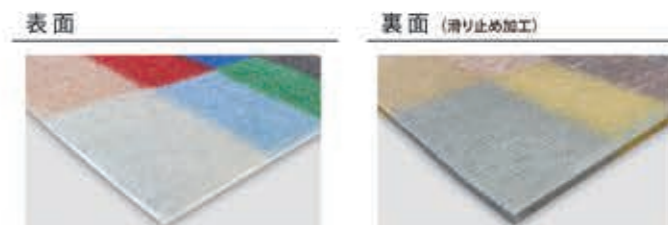

製品情報

組成	表面 ナイロン100% 裏面 EVA系樹脂
規格	全厚 約5.0mm パイル密度 1/10Gx10.5ST サイズ 幅1500mm以下 長7000mm以下 重量 785g/m ²
性能	防火試験番号 E1120100
機能	
受注条件	カラー 16色 (デジタル捺染プリント) 納期 受注後7営業日~ ※数量や時期により納期は変動いたします。

ORIGINAL FLOOR
SPECIAL MAT
OTHER MAT
GRAPHIC WALLPAPER
SIGN & DISPLAY
ORIGINAL PRODUCTS
MANUFACTURING
MACHINE
ONDEMAND PRINT

データ作成・ご入稿方法

データ形式	Illustrator 最新バージョン対応 Photoshop 最新バージョン対応
カラーモード	RGBカラー
選択可能色	16色(下記詳細をご覧ください)
塗り足し	上下左右5mm ※長尺サイズの場合は長手方向に50mmずつ足してください。
データ入稿	10MG以下 → メール添付 10MG以上 → ファイル転送サービス ※使用方法など、ご不明な点がございましたら、お気軽にご相談ください。

印刷カラーについて

下記の色から16色までの色をご指定できます。
お預かりしたデザインデータに色の制限がある場合は、16色変換し、事前に仕上がりがイメージをご確認いただけます。

基本色

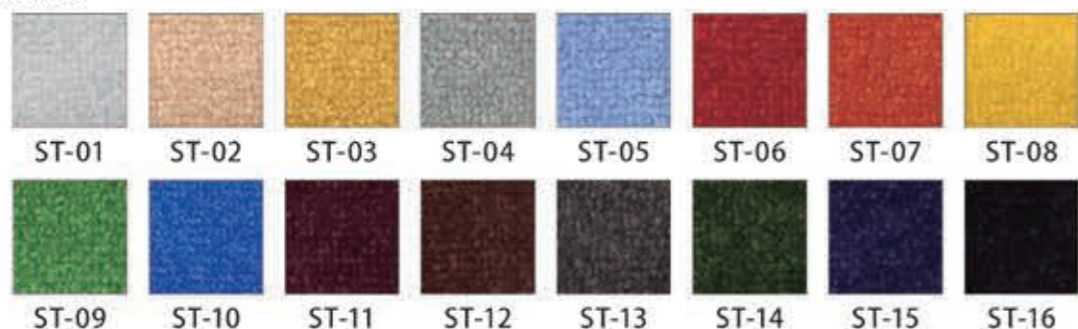

オプション色

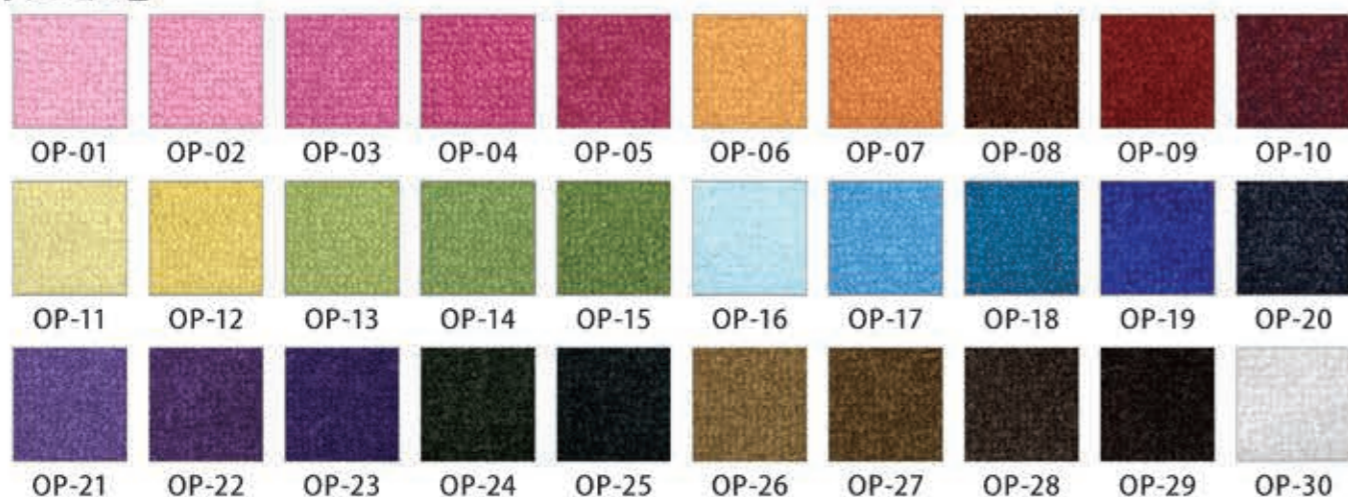

※OP-03・OP-05のみオプション料金はかかりません。10㎡以上の場合、オプション料金は3色まで無償になります。

※生地は白色(地色)は黄変の原因となりますので使用不可となります。

※オリジナルフロアの生地は、商品ごとに異なる生地で作成しています。

生地の種類によって、同じ色でも若干の色の誤差が生じる場合がございますのでご了承ください。

※上記以外の特注色も承ります。但し、染料の特性上、表現が難しい色もございます。

特注色は長納期や料金なども発生します。詳しくはお気軽にお問い合わせください。

データ作成の注意事項

◆文字の大きさについて

パイル生地に印刷する際には、紙媒体への印刷とは違い必ず塗料のにじみが生じます。特にST-16の黒はどの色に対しても約1~2mmほどの色の侵食が発生します。文字を正確に表現する為には、文字の最小太さ6mm以上、及び、文字間6mm以上を必要とします。小さい文字・明朝体・筆記体等を入れる際にはご注意ください。



◆グラデーションについて

ドット表現でのグラデーションとなります。インク同士の色は基本的に混ざりません。ドットでの表現になりますので、グラデーションの幅が大きいほどキレイになります。円グラフ(右図)のような配色で表現しますと、キレイに表現できます。

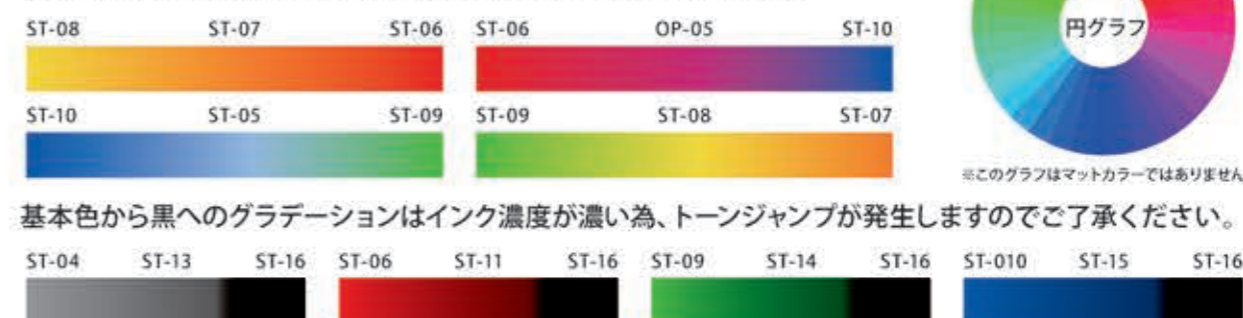

基本色から黒へのグラデーションはインク濃度が濃い為、トーンジャンプが発生しますのでご了承ください。

メンテナンス方法

◆清掃方法

- POINT 01** 美観・衛生の維持のため、電気掃除機による日常の清掃をお勧めします。汚れた際には、汚れが広がらないよう即座に拭きとって下さい。
- POINT 02** 設置場所に埃、水分、湿気があると、マットが滑りやすくなる場合があります。マットを設置される際は床面の埃や水分を綺麗に拭きとってから設置して下さい。
- POINT 03** 食べ物やインキなど、シミの素がこぼれたときは、水またはぬるま湯で、つまみ拭きします。横拭きや強く擦って落とそうとすると、シミを広げたり汚れを奥深くまで浸透させてしまうので厳禁です。
- POINT 04** 表面の汚れがひどい場合は、水またはぬるま湯で、中性洗剤をご使用の上、ブラシで洗ってください。清掃後は洗剤が残らないよう十分に洗い流してください。また、漂白剤は使用しないで下さい。
- POINT 05** 水洗い後は表面を上にし、平らにして陰干しをしてください。十分に乾燥させてからご使用ください。直射日光で乾かすと色褪せや変形する場合がございますのでご注意ください。
- POINT 06** 殺虫剤や消毒剤などを直接マットに散布すると、印刷面が変色することがありますので、直接散布はお控え下さい。
- POINT 07** 床暖房のついたフローリングの上や、マットの上に重いものを長時間置かないで下さい。マットと床の間に湿気や水分が溜まることにより、床が変色したり、滑りの原因となる場合があります。

◆保管方法

- POINT 01** 平に広げて保管して下さい。長時間折りたたんで保管されますと、ラバーがひび割れたり、折り目が付いたりしてしまふ場合がございます。
- POINT 02** 直射日光の当たらない場所や高温多湿の場所を避けて保管してください。湿気により印刷面が変色したり、カビたりする恐れがあります。

GA マット

フルカラープリントで美しい床装飾を実現

抜群の鮮やかさを誇るフルカラープリントで、グラデーションも美しく表現できます。
 また、設置・移動・収納に手間がかかりません。置いておくだけ、コンパクトに丸めてスッキリ収納することもできます。
 四角形だけでなく、円形・半円・不規則な形までお客様のニーズに合わせて表現できます。
 マットの厚みも1mm・2mm・PLUS・nanoと4種類の厚みをご用意しております。
 用途や使用場所により厚みをお選びいただけます。



設置は簡単 **ただ置くだけ!**

- 簡単設置! 施工いらずの床面装飾!
- 長さ最大15mの長尺マットも制作可能!
- ゴム製だから滑りにくい!ズレにくい!
- GAマットは置くだけ!しかも汚れに強い!

GA マットシリーズは 5 種類



GAマット (1mm厚)
 特殊処理したシートを、専用のゴムに特殊加工で焼き付けたマットです。

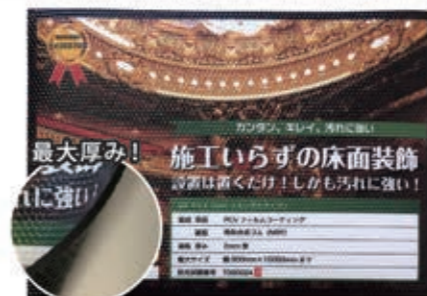

GAマット (2mm厚)
 特殊処理したシートを、専用のゴムに特殊加工で焼き付けたマットです。厚みが2mm。



GAマット nano
 従来のGAマットよりも厚みを薄く、裏面に滑り止め加工をしズレにくくなりました。より使いやすくなりました。



GAマットPLUS
 GAマットの良い部分はそのままに、従来のGAマットにハリとコシを持たせた進化系マット。



GAマットメタリック
 表面に光沢を持たせたメタリックバージョンのGAマットです。

表面加工について



GAマットの表面はエンボス・グロス・マットの3種類をご用意しております。尚、表面のマット加工はGAマット1mm及び2mmの場合のみとなります。ご了承下さい。

黒フチについて



GA マットには基本 10mm 以上の黒フチが付きます。

GA マットには製品の特性上、上下左右に 10mm 以上の黒のゴムフチが付きます。ご了承下さい。

構造について

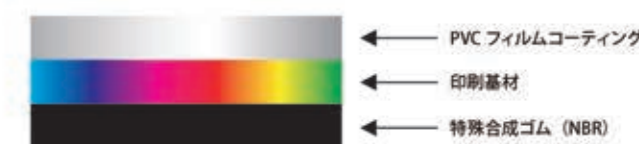

特殊処理したシートを、専用の特殊合成ゴムに特殊加工で焼付ます。さらに耐久性 UP のため表面をコーティングして仕上げます。

製品情報

マット本体	表面: PVC フィルムコーティング 裏面及び周囲: NBR ゴム (周囲フチ 10mm)	規格	1mm: エンボス / 900mm×1500mm まで 1200mm×12000mm まで 1800mm×3000mm まで グロス / 1200mm×3000mm まで マット / 900mm×1500mm まで
厚み	1mm, 2mm, 0.5mm (nano), 1.2mm (PLUS)		2mm: 表面共通 / 900mm×1500mm まで nano, PLUS, メタリック: 表面共通 / 900mm×1500mm
性能	防炎試験番号 ET090024	受注条件	納期: 受注後 10 営業日~ ※数量や時期により納期は変動いたします。
機能			

ORIGINAL FLOOR SPECIAL MAT OTHER MAT GRAPHIC WALLPAPER SIGN & DISPLAY ORIGINAL PRODUCTS MANUFACTURING MACHINE ONDEMAND PRINT

MS マット

取り換え可能なメッセージマット

玄関マットの機能性をしっかりと保ちつつ、メッセージ機能をプラスした業界初の当社オリジナルの玄関マットです。「伝えたい事をお客様へアナウンス出来るメッセージ機能付きのハイブリッドな玄関マット」です。メッセージ部分のプレートは簡単な手順で交換が可能で、他のデザインのプレートにすぐに差し替えられます。メッセージプレートを複数所持いただければ、毎月変わるイベントや告知にも即対応することができます！入口だけでなくあらゆる場所で活躍できるマット製品となっております。

10秒で簡単に着脱が可能

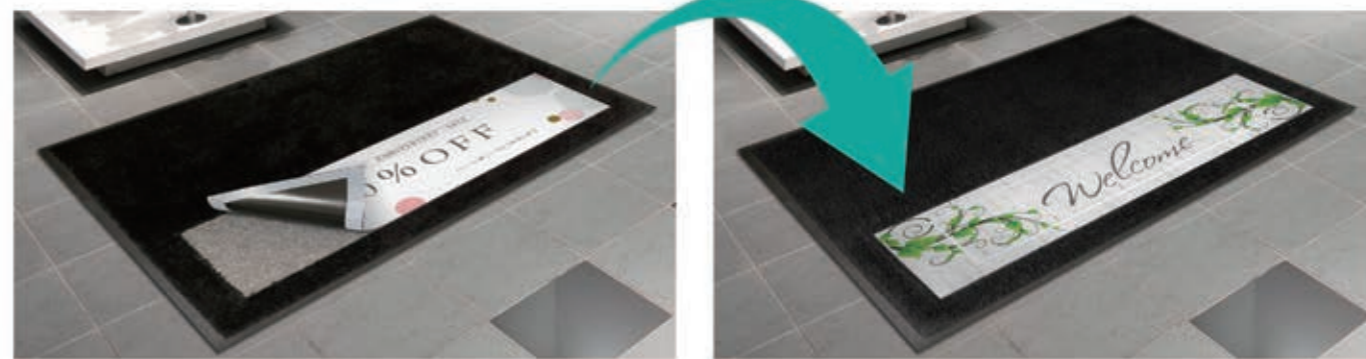

マット表面

プレート裏面

メッセージ部分のデザイン例

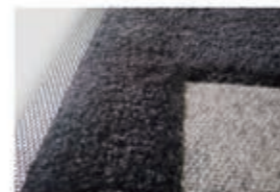

ナイロン毛とフェルトで従来の玄関マットと同じ性能です。

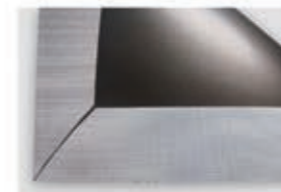

専用の接着テープで堅牢に固定できます。剥がすときは簡単に外せます。



マット本体カラーは5色からお選びいただけます

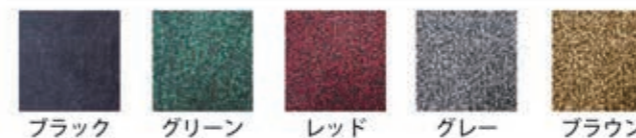

スモールサイズ

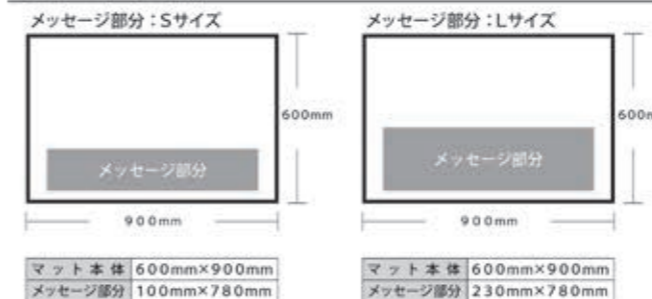

ミドルサイズ

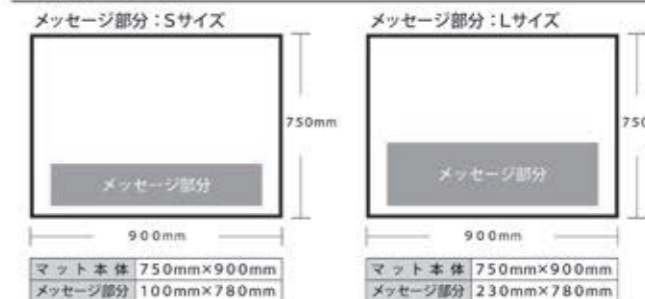

製品情報

マット本体	表面	ナイロン100%
	裏面及び周囲	NBR ゴム (周囲ゴム縁15mm)
メッセージ部分	表面	フィルムコーティングUVカット フロア用特殊フィルム (防汚性能C.S.R値0.45以上/汚染回復率85%以上JIS A 1718) フルカラーインクジェットシート
	裏面	高機能ウレタンフォーム 極薄ファスナー (マジックテープ)

受注条件	マット本体とメッセージ部分のセット販売 ※追加でメッセージ部分のみ購入可能 ※メッセージ部分のオリジナルデザイン作成可能
	納期 受注後10営業日~ ※数量や時期により納期は変動いたします。

ストップシート 設置は簡単！置くだけです！

表面は艶あり(ハードコート)タイプと艶なし(エンボス)タイプから選べる裏面がゴム材のマットです。フルカラー印刷なのでグラデーションや写真も綺麗に表現できます。また、裏面は滑りにくくなっており、設置は置くだけなのでとても簡単に設置できます。



いろいろな場所で大活躍

<p>床広告</p> <p>足元を効果的に演出！フルカラー印刷で足元を華やかに演出します。</p>	<p>変形もできる</p> <p>四角や円形だけでなく、お好きな形で作成する事ができる</p>	<p>マウスパッド</p> <p>裏面のゴム材で滑りずらいのでマウスパッドにも最適です。</p>	<p>おむつ替えマット</p> <p>撥水性が高いため、汚れてもお手入れがラク。大きさも自由に作れます。</p>
--	--	---	---

表面 裏面 製品情報



表面加工

艶あり・艶なしが選べる

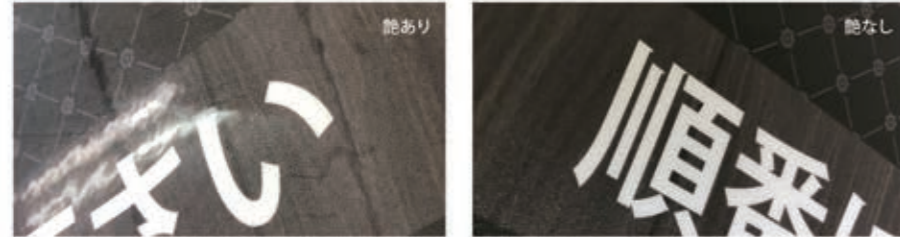

材質	表面	艶あり(ハードコートPET) 艶なし(エンボス塩ビ)からお選びいただけます。
	裏面	特殊グリップ加工ゴム
規格	全厚	1.2mm±0.5mm
性能	防災試験番号 ET060084	
機能		
受注条件	カラー	フルカラー(金・銀・蛍光色を除く)
	印字サイズ	幅：1180mm以下 長さ：ご相談下さい
	納期	受注後1週間～ ※数量や時期により納期は変動いたします。

フロアマーキング 一枚の設置で大きな変化

裏面を剥がして床に直接貼るだけの簡単設置。エアフリー特殊素材を使用している為、貼り付け時に簡単に気泡を逃がすことが可能です。表面は艶あり(ハードコート)タイプと艶なし(エンボス)タイプから選ぶことができます。



設置手順～誰でも簡単＆数分取り付け～

<p>STEP①</p> <p>貼る場所の汚れを落とします。砂やほこりが残っていないか確認します。</p>	<p>STEP②</p> <p>貼る位置決めをします。マスキングテープ等でマーキングしてください。</p>	<p>STEP③</p> <p>固定した位置から順に、空気を外側に逃がすようにして貼ります。</p>	<p>STEP④</p> <p>気泡が入っていないか確認して、入っていたら気泡を抜きます。</p>	<p>STEP⑤</p> <p>綺麗に拭き上げて、マークを剥がせば完成です。</p>
--	--	---	--	---

表面 裏面 製品情報

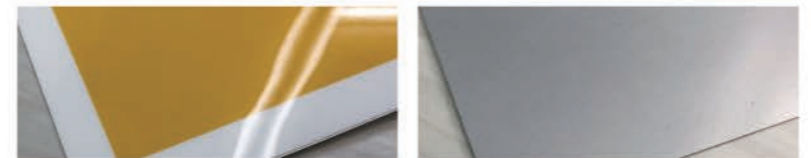

表面加工

艶あり・艶なしが選べる

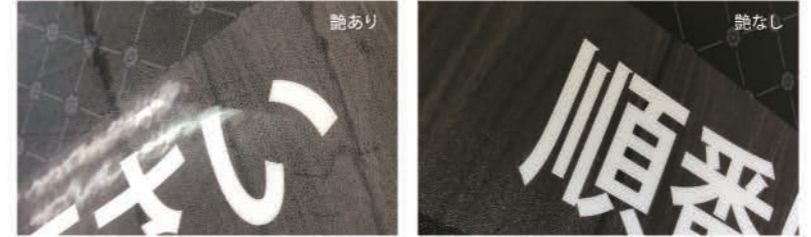

材質	表面	艶あり(ハードコートPET) 艶なし(エンボス塩ビ)からお選びいただけます。
	裏面	アクリル系グレー糊、エアフリー
規格	全厚	≒0.3mm
受注条件	カラー	フルカラー(金・銀・蛍光色を除く)
	印字サイズ	幅：1300mm以下 長：ご相談下さい
	納期	受注後1週間～ ※数量や時期により納期は変動いたします。

プリウォール

オーダーメイド壁紙で空間をコーディネート

フルカラー印刷でカラーバリエーションが豊富な壁紙プリント。
 商業施設やオフィス、住宅などコンセプトにあったインテリア表現ができます。
 溶剤インクを使用しているため印字表面が強く、信頼・実績のある不燃認定壁紙に直接プリントしますので
 表面加工してある高価な専用壁紙は不要です。一般ビニール壁紙なので従来の施工方法で施工ができます。
 防火認定・F☆☆☆☆を取得しており、最高基準の安全性を保持しています。

様々なエリアで付加価値を

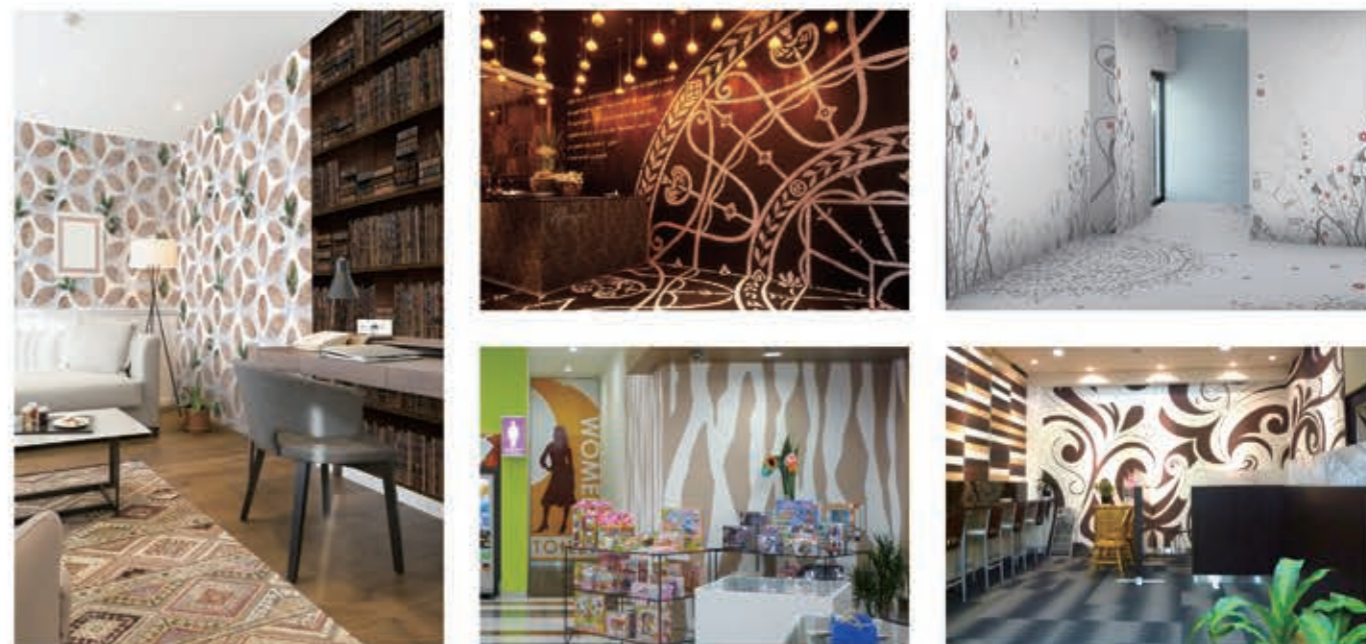

製品情報

PW-400F フラット	PW-100S スタック	PW-200H 平織
データ形式 Illustrator カラーモード CMYKカラー 受注条件 塗り足し 50mm 納期 受注後7営業日～ ※数量や時期により納期は変動いたします。	性能 不燃 NM-2737 F☆☆☆☆認定 MFN-2560	

ご使用に関して

- ◆製品についてのご注意
 - ・建築基準法が規定するF☆☆☆☆認定及び不燃材料の基材と組み合わせにおいて防火認定を受けております。
 - ・防火認定は、建築基準法第68条の26第1項に基づき同法第2条第9号及び同法施工令108条の2に基づくものです。
 - ・F☆☆☆☆認定は、建築基準法第68条の26第1項に基づき同法第2条第9号及び同法施工令20条の7第4項に基づくものです。
 - ・施工については、一般社団法人日本壁紙協会のホームページ記載の「防火壁紙材の施工共通仕様」に準拠してください。
 - ・接着剤、シーラーなどの施工用資材は、一般社団法人日本壁紙協会のホームページ記載の「防火壁紙施工用接着剤及び施工用資材登録商品名一覧」のものを使用してください。
- ◆その他施工に関する注意事項
 - ・下地材は、以前に貼り付けていたメディアなどをきれいに取り除き、場合によっては研磨、洗浄を行い、油脂などの有機物、錆、ほこり、その他の付着物を除去してください。
 - ・意匠物のうえにさらに他の材料を貼り合わせないでください。
- ◆防火認定ラベルの発行手順
 - ・1. 発行依頼書に必要事項をご記入、ご捺印いただき送付して下さい。
 - ・2. 依頼者の認定確認後、防火認定ラベルを送付致します。

ORIGINAL FLOOR
 SPECIAL MAT
 OTHER MAT
 GRAPHIC WALLPAPER
 SIGN & DISPLAY
 ORIGINAL PRODUCTS
 MANUFACTURING
 MACHINE
 ONDEMAND PRINT

金属チャンネル文字

平面看板にはない

スタンダードタイプの箱文字だけでなく、バックライトタイプや面発光タイプなど色々な加工が可能な金属性のチャンネルサインです。ヘアラインや鏡面仕上げに加え、40色以上のカラーの粉体塗料を焼付塗装する事でより強固な仕上がりを可能にしました。

焼付塗装は、粉体塗料を180℃前後の高温で乾燥させる塗装方法で、車の塗装などに用いられている塗装です。塗装面は塗料を高温で焼き締める為、表面硬度は非常に硬くなり屋外での使用に最適です。



高級感、立体感の金属立体文字

金属特有の**高級感**が魅力



施工例



スタンダードタイプ SUS304 2B
焼付塗装 + インクジェット出力シート



スタンダードタイプ SUS304 2B
焼付塗装



表面発光タイプ SUS304 鏡面磨き
アクリル+LED



粉体塗装は溶剤塗料に比べ塗膜を厚くでき均一な塗装ができます



2160ℓの大容量の乾燥炉を使い180℃以上の高温で焼きつけます

製品情報

面版の加工	材料	SUS304 2B / SUS304 HL 1.0mm (1.2mm)
	最大寸法	1000mm×1000mm (※推奨)
側面の加工	材料	SUS304 2B / SUS304 HL 0.6mm
	高さ	20mm ~ 100mm (10mm 刻み) ※最小値は20mm
	最小曲げ角	7R
	重量	1150g/㎡
塗 装	塗装種類	粉体塗装のページをご確認ください。
	焼付乾燥機	最大寸法 1800mm(幅)×1000mm(奥行)×1200mm(高さ)
溶 接	YAG溶接	
受注条件	納期	受注後1週間~
		※数量や時期により納期は変動いたします。

SUS 切り文字 切り文字は影も演出

ステンレス切り文字はアピール力の強さから商業用の看板などに多用される事が多いですが、その独特の存在感から最近では自家の表札として利用する人も増えてきています。ライトアップや日光の光で出来る影も切り文字の魅力です。



筆記体や模様もできる

表面について



文字の厚みも選べる!高級感のあるシンプルな立体サイン

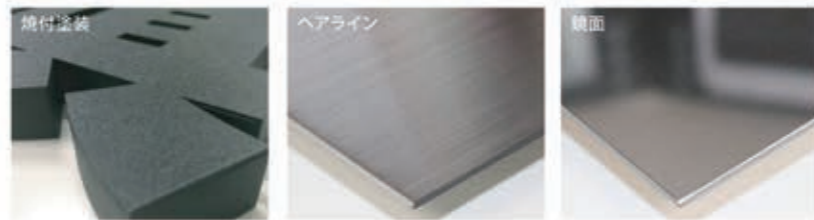

焼付塗装のカラーについては、サイン&ディスプレイの「粉体塗装」ページを参照ください

焼付塗装



プラスト処理などの下処理をします

スタッド式



粉体塗料を吹き付け

両面テープ式



乾燥炉を使い180℃以上で焼きつけ

雌ネジ式

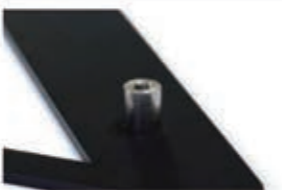

製品情報

規格	材料 SUS304 2B / SUS304 HL 1.0mm (1.2mm) 最大寸法 1000mm×1000mm (※推奨)
塗装	塗装種類 粉体塗装 (焼付塗装) 焼付乾燥機 最大寸法 1800mm (幅)×1000mm (奥行)×1200mm (高さ)
受注条件	カラー 粉体塗装のページをご確認ください。 ※カラーチップ以外の色はご相談ください。 納期 受注後2週間～ ※数量や時期により納期は変動いたします。

アクリル切り文字 ガラスのような透明感

アクリルをレーザーでカットして加工します。アクリルは高い透明度が特徴で、美しい仕上がりとなっています。シートを貼った仕様やUV印刷で加工した商品が人気です。耐候性が高く、屋外でも使用できます。文字はもちろんロゴなどの細かい物も加工できます。



カラー

細かい文字もできる



製品情報

規格	材料 アクリル 最大寸法 1300×1100mm
追加加工	UV印刷 シート貼り
受注条件	カラー 各色 納期 受注後1週間～ ※数量や時期により納期は変動いたします。

カルプ文字 看板などに立体の存在感を

店舗名や、社名を立体的な文字で加工できます。文字を立体的にカットするカルプ文字は立体的に飛び出ているので、普通の切り文字と比べて大いにアピールできます。価格も金属文字よりもお手頃で、軽量のため取付も簡単です。金属文字と同じく、高級感や信頼性を演出できます。文字だけでなくロゴなどの複雑な部分も製作可能です。



取り付け断面図

(裏面)

(断面)



両面テープ



接着剤(コーキングボンド)

製品情報

規格	全厚 15mm、30mm、50mm 色調 各色 サイズ 900×1800mm から切り出し
加工	シート貼り 裏面両面テープ貼り
受注条件	納期 受注後1週間～ ※数量や時期により納期は変動いたします。

ステンレス表札

玄関をお洒落に飾る

錆びにくいステンレス表札。

家庭の表札としてはもちろんお部屋の扉や会社名、お店の名前としてもお使いいただけます。

ステンレス表札でお洒落に玄関先を飾りませんか。



ステンレスを加工して作れる



プラスト 切り文字 (ステンレス+焼付塗装) 塗装抜き文字 (ステンレス+焼付塗装) UVプリント (ステンレス+UVプリント)

焼付塗装



プラスト処理などの下処理をします 粉体塗料を吹き付け 乾燥炉を使い180℃以上で焼きつけ



スタッド式 両面テープ式 雌ネジ式

製品情報

材料	SUS304
規格	厚み 3mm
最大寸法	約300mm ※高さは変動
塗装種類	粉体塗装 (焼付塗装)
焼付乾燥機	最大寸法 1800mm (幅) × 1000mm (奥行) × 1200mm (高さ)
カラー	粉体塗装のページをご確認ください。
受注条件	納期 受注後3週間～ ※数量や時期により納期は変動いたします。

粉体塗装

高強度の焼付塗装

当社では下記の手順にて専門スタッフにより粉体塗装&焼付を行います。弊社で製作する金属加工製品に使用している焼付塗装は、塗料に水や有機溶剤を含まない塗膜成分だけの粉状塗料を使用しています。また、焼付塗装は高温で焼しめる為、表面硬度は非常に硬くなります。

STEP 1 塗装下準備
脱脂 & プラスト処理等

STEP 2 塗装(吹付)
粉体塗料を吹き付け

STEP 3 焼付乾燥
180℃以上で焼付



塗料の密着性をより高めるための脱脂 & プラスト処理などの下処理をします 粉体塗装は溶剤塗料に比べ塗膜を厚くでき均一な塗装ができます 2160ℓの大容量の乾燥炉を使い180℃以上の高温で焼きつけます

塗装色一覧

以下の塗装色で焼付塗装が可能です。

マットブラック	ブラック	グレー	ホワイト	スーパーレッド	ブルー
イエロー	グリーン	ピンク	オレンジ	パープル	ターコイズ
リンクルブラック	リンクルグレー	リンクルゴールド	リンクルホワイト	リンクルレッド	リンクルブルー
リンクルワイン	リンクルピンク	パンプシルバー	パンプゴールド	パンプブロンズ	パンプグリーン
メタリックブラック	メタリックレッド	メタリックブルー	メタリックパープル	ゴールド	プラチナシルバー
シャンパンゴールド	グリーンティ	クラシックガンメタル	クラシックブロンズ	ハンマートンブラック	ハンマートンシルバー

ORIGINAL FLOOR SPECIAL MAT OTHER MAT GRAPHIC WALLPAPER SIGN & DISPLAY ORIGINAL PRODUCTS MANUFACTURING MACHINE ONDEMAND PRINT

オリジナルプロダクト

飛沫からしっかりガード

新型コロナウイルスなど飛沫感染予防スタンドです。
透明シールドで圧迫感無し。透明なので顔をハッキリ認識できるから、コミュニケーションを円滑に進められます。便利な小窓付きなので、対談などに最適。厚みや大きさ取り付け部分などお好み合わせてカスタマイズできます。多くのラインナップを取り揃えウイルス感染予防対策に貢献致します。

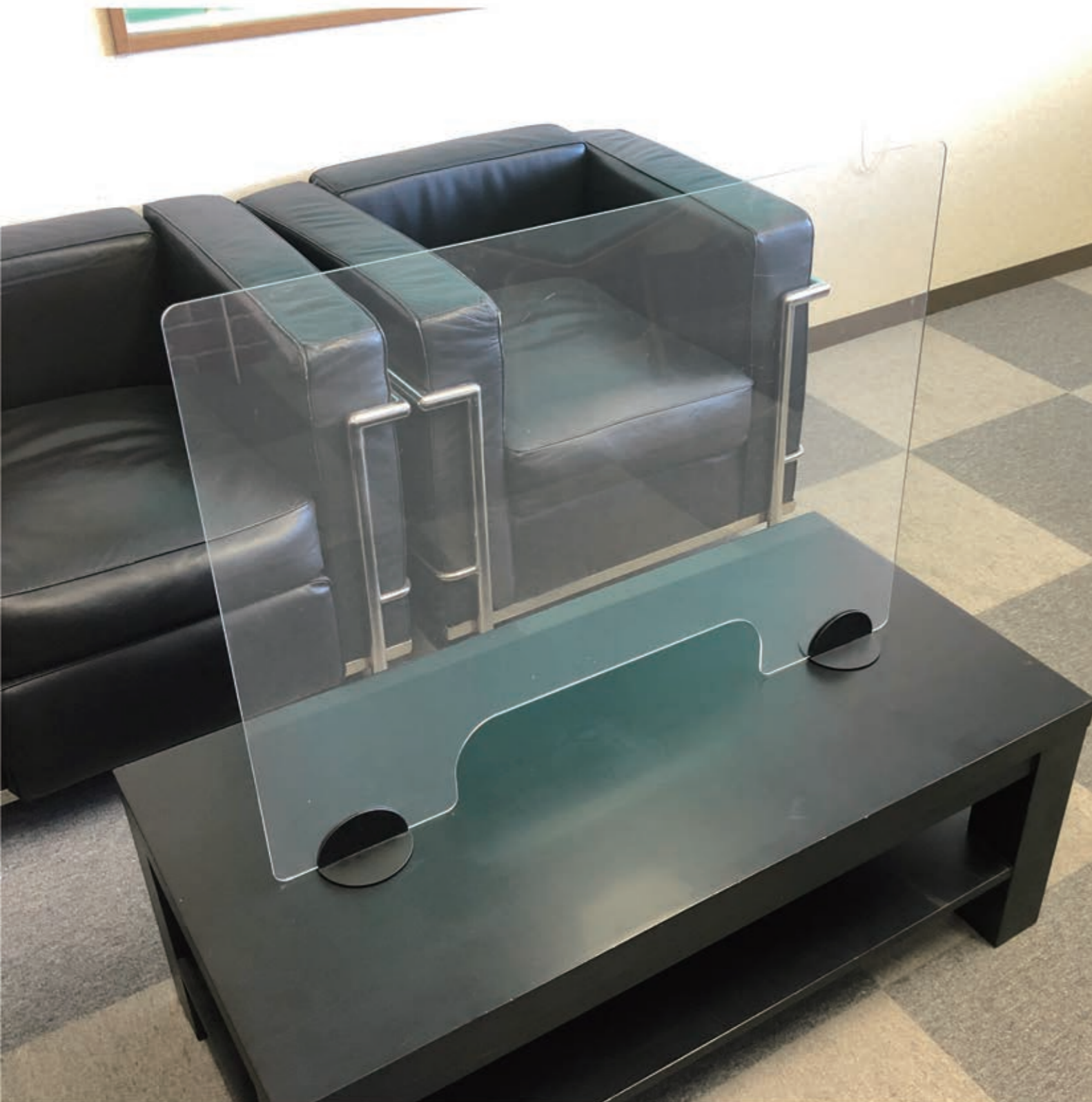

圧迫感無しで感染予防対策

アクリル足タイプ

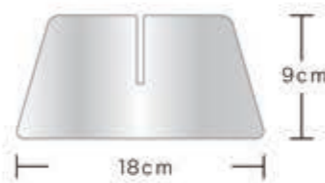
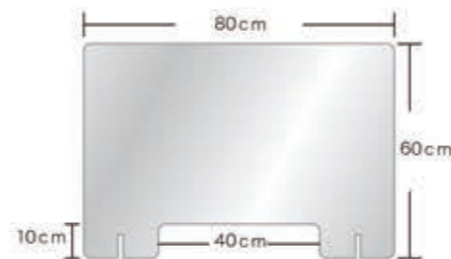

透明で圧迫感のないアクリルパーテーションです。
工具なしで簡単組み立て可能なので、すぐにご使用いただけます。
開口部があるので書類の受け渡しもスムーズに入ります。

ステンレス足タイプ

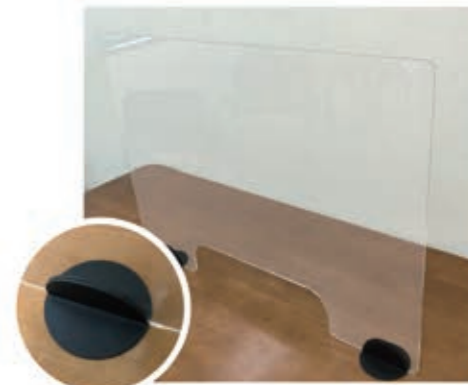
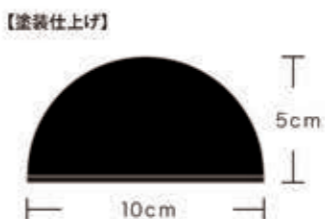
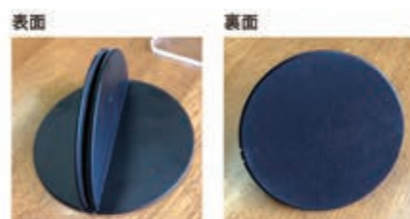

弊社オリジナルのステンレス足となります。
裏部分は特殊ゴム加工で滑りにくくなっております。
アクリル部分差し替えて案内看板などのスタンドとしてご使用する事も可能です。

焼付塗装のカラーについては、サイン&ディスプレイの「粉体塗装」ページを参照ください

アルミフレーム型タイプ (フレーム部分：アルミ、足部分：ステンレス、裏面滑り止め加工)

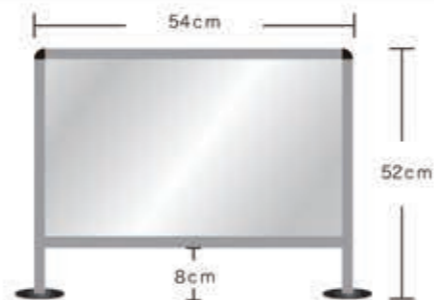

フレーム型で安定感のあるパーテーションです。
ドライバーのみで簡単組み立て可能です。
フレーム部分はお好みに合わせてサイズを選択可能です。

焼付塗装のカラーについては、サイン&ディスプレイの「粉体塗装」ページを参照ください

製品情報

アクリル板面	厚み：3mm/5mm/6mm ※フレーム型タイプは3mmのみとなります。	足	材質：ステンレス 焼付塗装仕上 加工：アクリル接触面 フィッティングゴム加工 裏面 全体滑り止めゴム加工
フレーム	材質：フレーム部分 アルミ コーナー部分 樹脂	受注条件	納期：受注後2週間～ ※数量や時期により納期は変動いたします。

高さ段階調節式アクリルシールド

使い勝手の良い万能さ

使用状況に応じて高さを変更できる、改良版の感染予防パーテーション。
 開口部の高さを調節する事が可能で、使用場所を選びません。耐久性を考慮した6mm厚を使用。
 金属性の脚スタンドはカラー選択が可能です。スタンドに差し込み、ビス留めでの固定のみ。
 安定性にも最大限の考慮。全体的に円みのある形状がお洒落な圧迫感のないパーテーションです。
 クリニック、オフィス、受付に最適なデスク用パーテーションとなります。



アップダウンで機能的

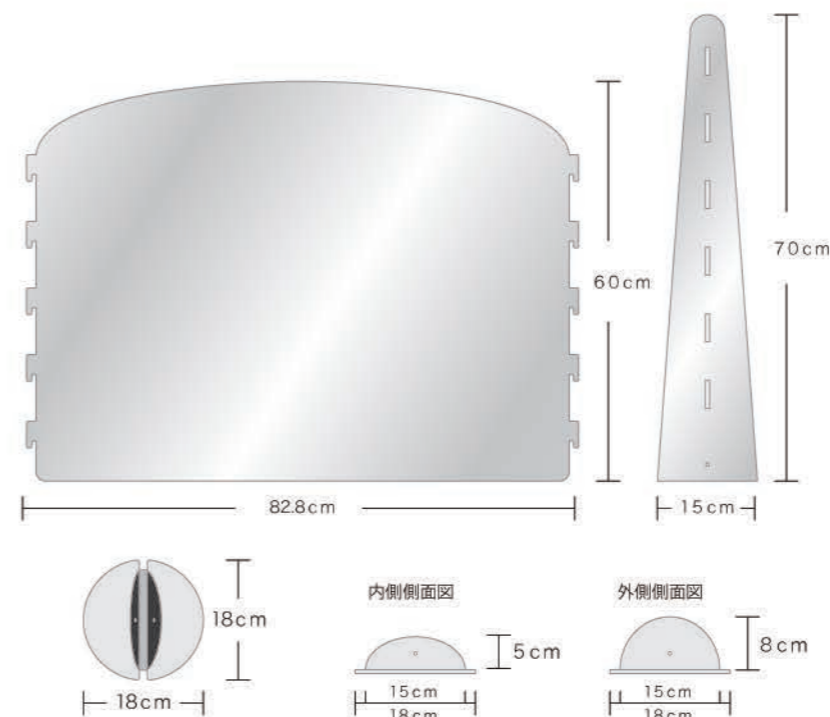

スタンドカラー【選べる36種類】



製品情報

アクリル板面	厚み：6mm	スタンド	材質：ステンレス 焼付塗装仕上
受注条件	納期：受注後3週間～ ※数量や時期により納期は変動いたします。		加工：アクリル接触面 裏面 フィッティングゴム加工 全体滑り止めゴム加工

ORIGINAL FLOOR SPECIAL MAT OTHER MAT GRAPHIC WALLPAPER SIGN & DISPLAY ORIGINAL PRODUCTS MANUFACTURING MACHINE ONDEMAND PRINT

サイド設置式パーテーション 場所を取らない便利さ

デスク、テーブル等の側面に固定出来る感染予防パーテーション。
 スライド式となっており、固定する板面の厚みに合わせて調整が可能。
 サンドイッチ式の固定プレートは内側に滑り止めのゴムが施されています。重さを軽減する為に3mm厚アクリル板を採用。
 設置がしやすいように蝶ボルトでの固定となっており、固定パーツは塗装コーティング仕上げ。
 横並びのデスク、テーブル間の仕切りにはサイド設置式パーテーションがおすすめです。



省スペース対応 サンドイッチパネル

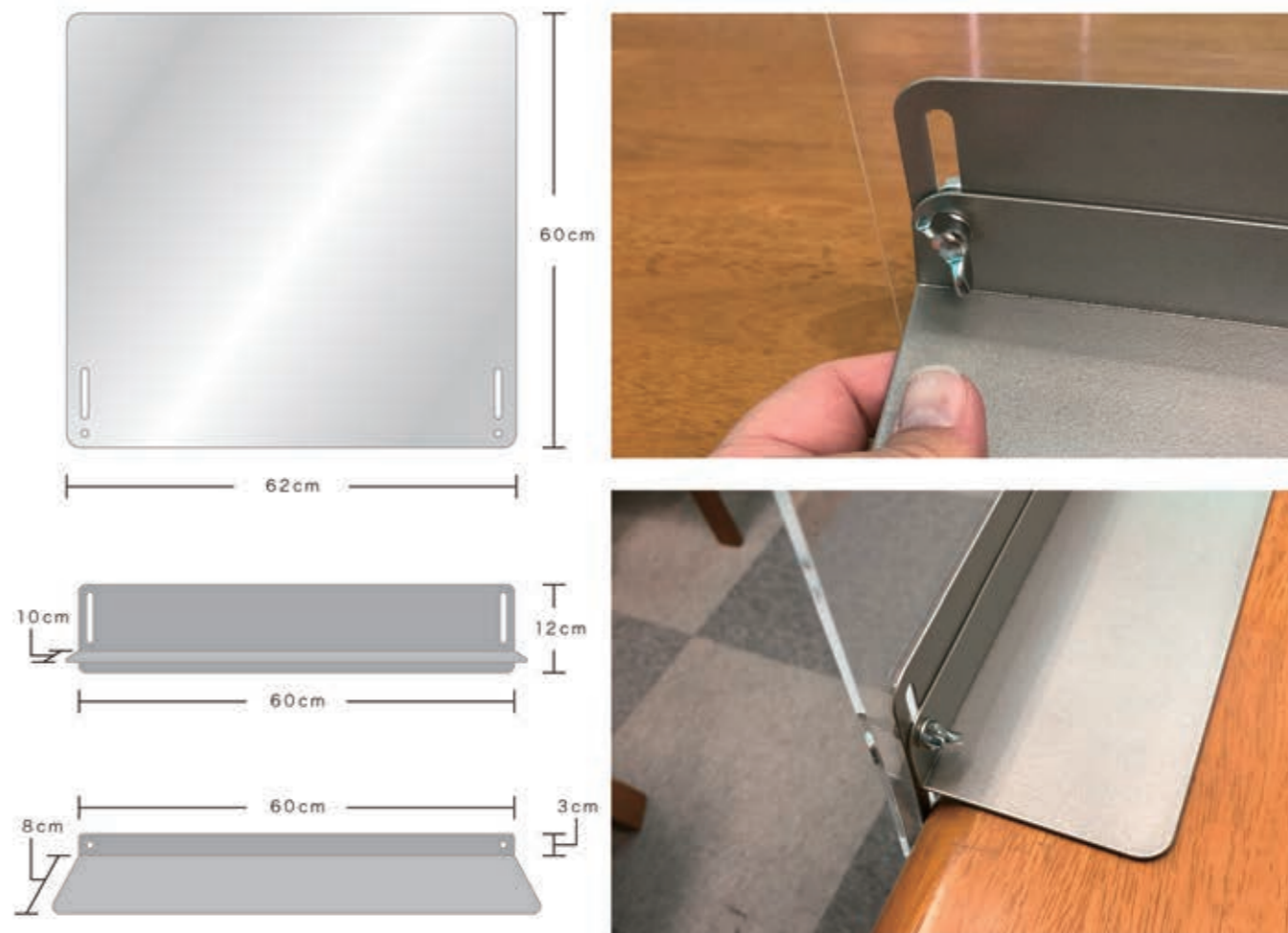

固定パーツカラー【選べる15種類】

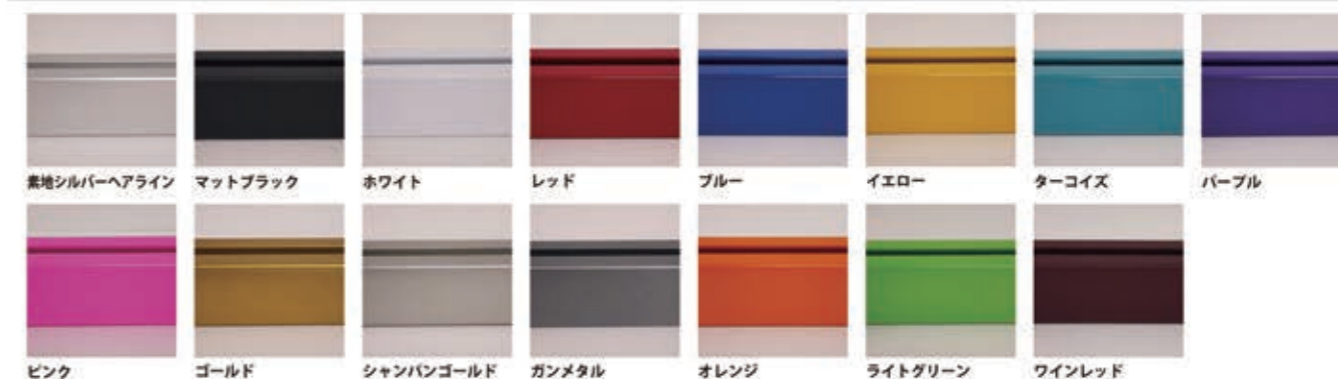

製品情報

アクリル板面	厚み：3mm	固定プレート	材質：ステンレス 焼付塗装仕上
受注条件	納期：受注後3週間～ ※数量や時期により納期は変動いたします。	加工	加工：テーブル・机接触面 全体滑り止めゴム加工

クラッシィボード

空間をデザインで彩る

ウイルス感染症対策やプライバシー保護に役立つ便利なデザインパーテーションです。
 半円スタンドで、水平にも直角にも様々な環境に合わせて柔軟にピッタリ設置することが可能です。
 ステンレス製のスタンドとアルミフレームで耐久性抜群なのに持ち運びは楽々。
 別売りの固定留め具・円形スタンドでより安定感を強化して設置することも可能です。
 当社オリジナルデザインで、シンプルなデザインはもちろん他にはないデザインまで豊富にご用意しております。



水平&直角連結で柔軟設置

3種類の大きさのフレームをご用意

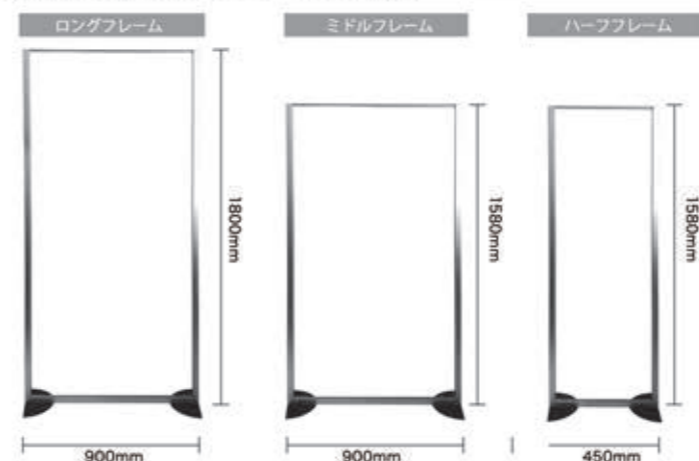

水平連結の場合

半円スタンドなので並べるだけでピッタリ設置できます。



直角連結の場合

片方の半円スタンドを90度回転させることでピッタリ設置できます。

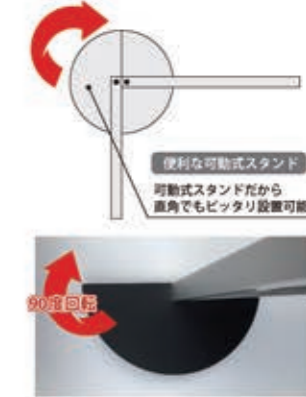

フレームカラーは全15色【フレーム&脚部&パーツ】シルバーヘアライン：アルマイト、カラー14種類：PE粉体焼付塗装

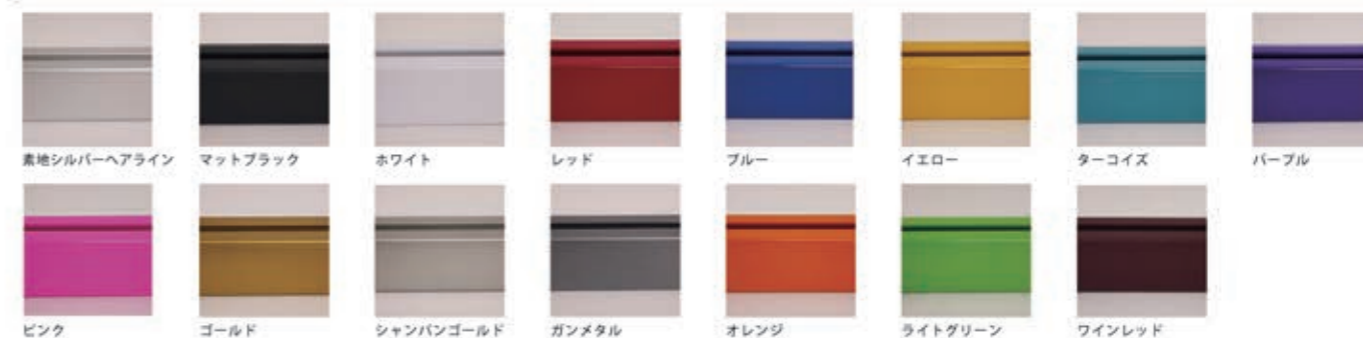

ボード部分デザイン全80種類 ※透明アクリルや透明アクリルにUVプリントでロゴなどを印刷する事も可能です

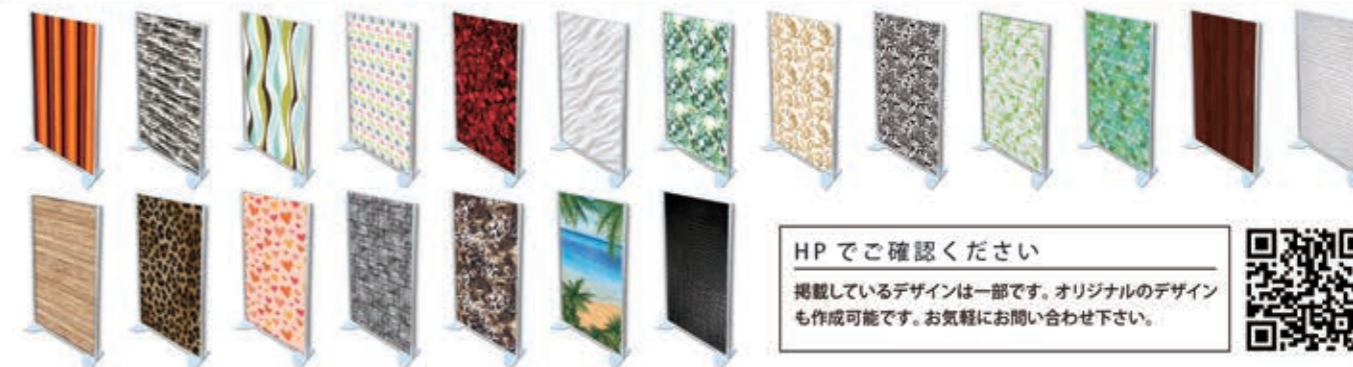

HPでご確認ください
 掲載しているデザインは一部です。オリジナルのデザインも作成可能です。お気軽にお問い合わせ下さい。

パネル	材質：アルミ複合板(両面UV印刷)、アクリル 厚み：5mm	足	材質：ステンレス 焼付塗装仕上 裏面 全体滑り止めゴム加工
フレーム	材質：アルミ サイズ：W900mm×H1580mm	受注条件	納期：受注後3週間～ ※数量や時期により納期は変動いたします。

フォトグラフィックス

世界に一つだけの オリジナル写真を立体で

透明アクリルにUVダイレクトプリントで加工をした、オリジナルフォトフレームです。

お子様の七五三や入学卒業やご家族の記念、ご友人へのご結婚や出産祝いのプレゼントに世界にひとつだけの特別な一枚をお届けします。デザインによってはメッセージやお名前を入れる事が出来るので、世界に一つだけのオリジナルフォトフレームになります。飾り方は2通りで、フレームに入れたままと土台に差し込み3D立体写真として飾る事ができます。思い出の日や大切な記念日で使える様に様々なシーンをご用意いたしました。

特別な1枚をお届け



組立は簡単！差し込むだけ！



飾り方を選べる「フォトグラフィックス」
 魅せる「存在感」。そこにいるかの様な「立体感」
 これ「ひとつ」で「ふたつ」の飾り方。
 あの瞬間を忘れない為に。想いの詰まった最高の1枚に。

※各シリーズの一部のご紹介です。
 各シリーズデザイン種取り揃えております。

製品情報

規格	材料	アクリル 3mm
	寸法	170mm×250mm
加工	プリント	UVダイレクトプリント
受注条件	使用データ	使用する写真データは支給
	納期	受注後1週間～ ※数量や時期により納期は変動いたします。



ORIGINAL FLOOR
 SPECIAL MAT
 OTHER MAT
 GRAPHIC WALLPAPER
 SIGN & DISPLAY
 ORIGINAL PRODUCTS
 MANUFACTURING
 MACHINE
 ONDEMAND PRINT

ネオガード

あらゆる場面でこの1枚

ウイルス感染対策やプライバシー保護に使える衝立パーテーション。お洒落デザインボードに強固なステンレス製スタンド。シーンによってデザインボードを手軽に替える事が出来ます。デザインボードは縦でも横でも利用できるデザインで、設置は差し込むだけの簡単設計。R加工&クッション材で安心安全な設計です。



デザインは全10種類

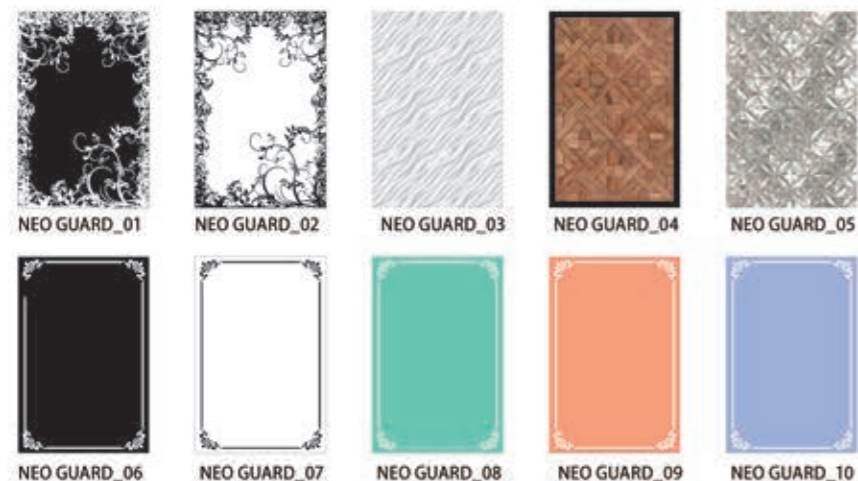

デザインは両面プリント



デザインボードのサイズは3種類

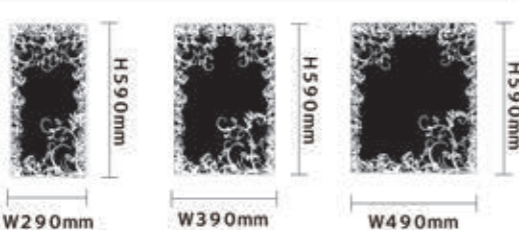

ステンレススタンドについて

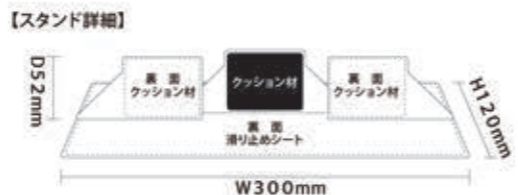
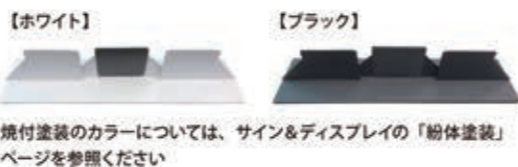

製品情報		
規格	材質	スタンド/SUS304 2B (1.2mm) ボード/アルミ複合板
加工	スタンド	粉体塗装 (焼付塗装)
	ボード	UVダイレクトプリント R加工
受注条件	カラー	粉体塗装/36色 (粉体塗装) UVプリント/フルカラー ※粉体塗装でカラーチップ以外の色はご相談ください。
	納期	受注後3週間~ ※数量や時期により納期は変動いたします。

アルコールスタンド

組み立て簡単!デザイン豊富!

除菌消毒用アルコールスタンドです。サイズはSとMの2種類からお選びできるので、小さなお子様もご使用いただけます。事務所の受付から店舗入り口前など様々な場面で活躍できます。デザイン豊富で、簡単組み立て簡単設置が可能です。空間に合わせたウイルス感染予防対策を。



選べるデザイン8種類

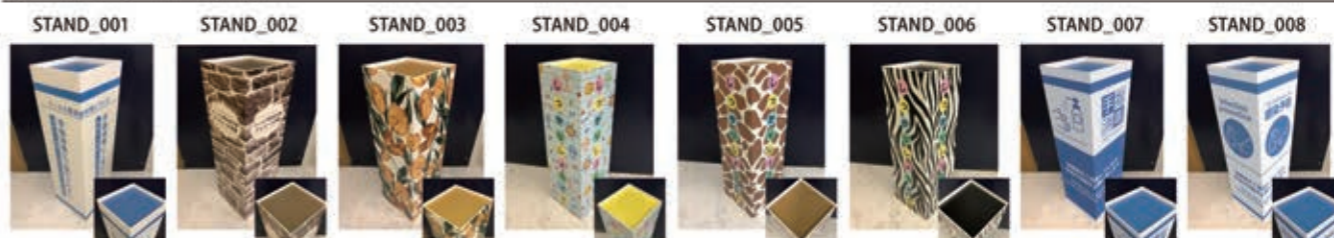

サイズは2種類

アルコールスタンドは2種類の大きさをご用意しております。小さいサイズはお子様でも使用できる高さを設定しています。



転倒防止パーツ付き

転倒防止パーツも付属いたします。水を入れたペットボトルなどを入れると安定感が増し転倒防止になります。



簡単組み立て式

組み立てるだけですぐにご使用できます。特殊な工具などは使用しません。



製品情報

材質	材質	本体:KPパネル5mm 天板:KPパネル7mm
	表面	UVダイレクトプリント
	その他	両面テープ
規格	サイズ	S 幅200mm 長600mm M 幅280mm 長880mm
	重量	M 2.1~2.3kg/m S 2.1~2.3kg/m
受注条件	カラー	フルカラー (UV印刷)
	納期	受注後4~6日後 ※数量や時期により納期は変動いたします。

アルコールスタンドスリム

スタイルを崩さず感染症予防対策

簡単に組み立てができる除菌消毒用アルコールスタンドです。
従来のアルコールスタンドをさらに改善し、よりデザイン豊富で使いやすくなっております。
簡単に組み立てが出来るのですぐに設置が可能です。天板が2枚付属しており、アルコールスタンド内に保管することが出来ます。天板の替えとして使える他、消毒液の在庫の棚としてもご使用いただけます。
オリジナルデザイン、オリジナルサイズでの製作も可能です。



工具不要で簡単組み立て

サイズ

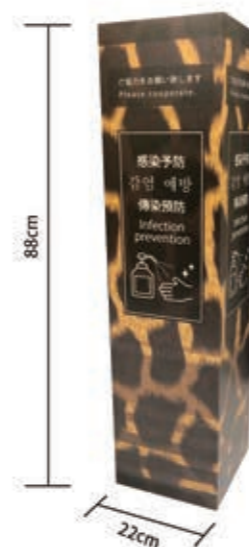

簡単組み立て式

組み立てるだけですぐにご使用できます。特殊な工具などは使用しませんので簡単に組み立てられます。

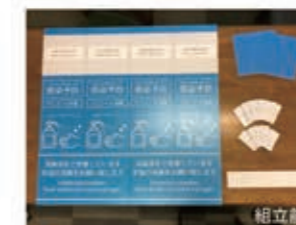

転倒防止パーツ付き

転倒防止パーツも付属いたします。水を入れたペットボトルなどを入れると安定感が増し転倒防止になります。



天板は2枚付属

天板は2枚付属しますので、汚れた時などの取り換え用としてお使いいただけます。



選べるデザイン 14種類

14種類のデザインをご用意しています。設置する場所に合わせてお選び下さい。



製品情報

組成	材質	KPパネル5mm、7mm(天板)
	表面	UVダイレクトプリント
	その他	両面テープ
規格	サイズ	幅220mm 長880mm
	重量	2.1~2.3kg/m
	カラー	フルカラー (UV印刷)

受注条件	納期 受注後4~6日後 ※数量や時期により納期は変動いたします。
------	-------------------------------------

携帯パーテーション

透明だけど程よく見えない

ウイルス感染症対策やプライバシー保護に役立つ便利なミニパーテーションです。通常のパーテーションとは違い、クリアーインクを使用しデザインをプリントしているので、圧迫感なく丁度よく見えないパーテーションです。片面A3サイズで持ち運び楽々お手軽に染疫対策やプライバシー保護に貢献致します。



透明だけど程よく見えない

開く硬さを調整できる



プリントのカラーはクリアーインクを使用してプリント致します。クリアーインクの特長により程よく見えない模様となります。

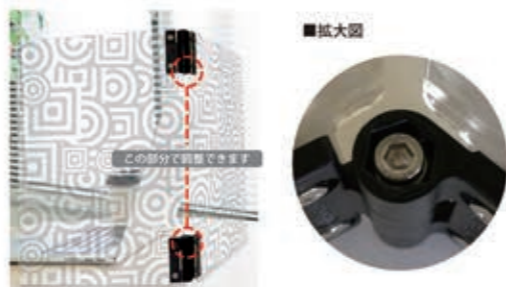

この部分で調整できます

デザイン全5種

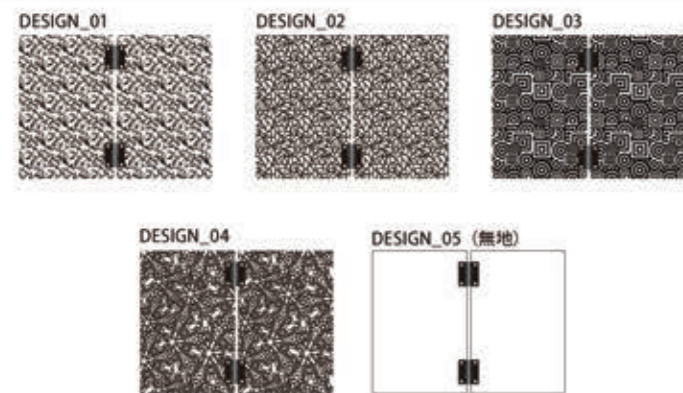

実際の柄

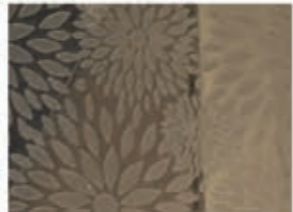

サイズについて



製品情報

組成	パネル表面：アクリル3mm その他：蝶番2ヶ付属
受注条件	納期 受注後10～14日後 ※数量や時期により納期は変動いたします。

ビニールカーテン(パネル)

上部にデザインパネル付き!

コンビニやスーパーのレジ、医療施設の受付、企業の受付などコロナ感染対策用として使用できる、透明ビニールシートです。上部がバーで加工されたタイプは、デザインした発泡ボードでカーテンをサンドする事により、設置した時にカーテンのたるみが発生しにくく、カーテン自体を安定して設置できます。デザインも多数ご用意しております。

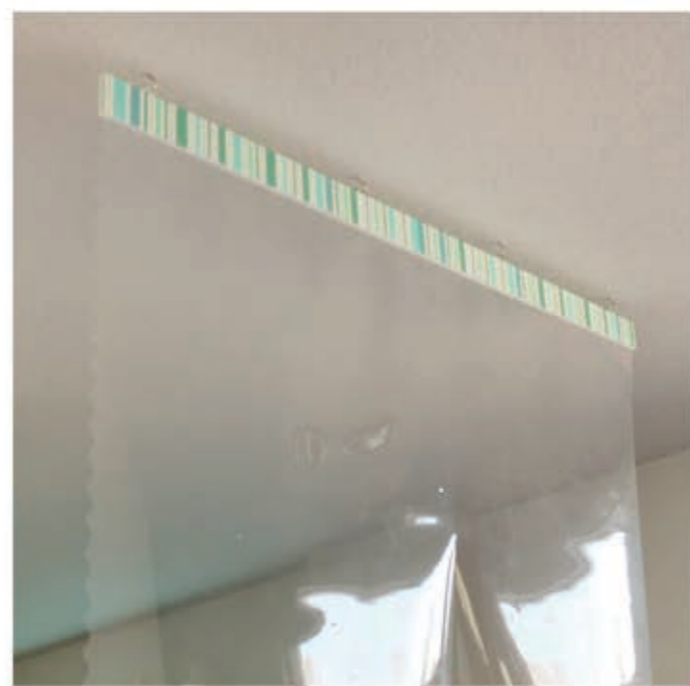

ステンレス製の留め具



HPでご確認ください



多数のデザインをご用意しています!

製品情報

規格	材質	本体：発泡ボード5mm、UVプリント PPフィルム その他：ステンレス製留め具
	サイズ	横幅915mm以内
受注条件	カラー	フルカラー
	納期	受注後1週間～ ※数量や時期により納期は変動いたします。

ビニールカーテン(ハトメ)

事務所の間仕切りにも使える

コンビニやスーパーのレジ、医療施設の受付、企業の受付などコロナ感染対策用として使用できる、透明ビニールシートです。カーテン上部がハトメ加工されているタイプのビニールカーテンです。事務所などの間仕切りなどに使用した場合、カーテンの様に開閉する事も可能です。



金属のハトメ加工



HPでご確認ください



製品の詳細情報をご確認いただけます

製品情報

規格	材質	本体：PPフィルム
	加工	ハトメ加工
受注条件	納期	受注後1週間～ ※数量や時期により納期は変動いたします。

のぼり旗

お手軽告知の決定版

飲食店や神社、選挙運動、スポーツイベントなど様々なところで店の顔として活躍するのぼり旗。一般的なのぼりのサイズは横600mm×1800mmとされています。設置場所が狭い場合は450mm×1500mmのミドルのぼり、とにかく目立たせたい時は900mm×2700mmのジャンボのぼりなど、シーンによって使い分けることもおすすめです。



施工例



製品情報

規 格	材質	ボンジ・防炎ボンジ
	サイズ	600×1800mm、450×1800mm 450×1500mm、900×2700mm
受注条件	加工	周囲ヒートカット又は三巻縫製 チチ上部3箇所/左部5カ所
	カラー	フルカラー、蛍光(短期用)
納期		受注後1週間～ ※数量や時期により納期は変動いたします。

等身大パネル

抜群の存在感でアピール

イベントや、店の販促ツール、結婚式のウェルカムボードなど・・・アイデア次第で使い方は無限大の等身大パネル。写真やイメージキャラクターなどオリジナルで等身大パネルが作れます。平面ではなく形にカットいたしますので、存在感抜群の商品です！



簡単な組み立て式



インクジェットプリント



製品情報

規 格	材質	本 体：発砲ボード(スチレンボード) 7mm スタンド：段ボール 表白/裏茶 5mm その他：両面テープ
	サイズ	W880×H1780mm 以内
受注条件	カラー	フルカラー
	納期	受注後1週間～ ※数量や時期により納期は変動いたします。

横断幕・懸垂幕

広告・告知などアピールに最適

店舗の看板やイベントの告知の販促アイテムに使える。販促アイテムとしてだけでなく、スポーツの応援幕や観戦グッズ等幅広くご使用いただける幕です。屋外屋内を問わずお使いいただけます。周囲縫製やハトメなどで補強することで屋外でも安心してお使いいただけます。



ハトメ加工

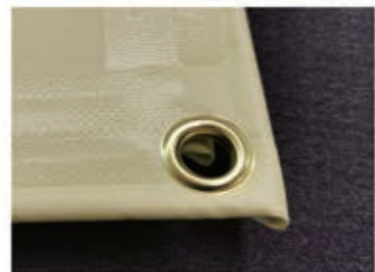

周囲ロープ入れ・袋加工など



製品情報

規 格	材質	ターポリン、遮光ターポリン、メッシュターポリン
	サイズ	ご相談ください。 縫製加工により特大サイズも製作可能
受注条件	重量	400～620g/m ² (生地のみ)
	カラー	フルカラー
追加加工		ハトメ加工、周囲ロープ入れ、袋加工など
納期		受注後1週間～ ※数量や時期により納期は変動いたします。

暖簾・日除け幕

オリジナル暖簾でお出迎え

社名やロゴ入りなどの暖簾、日除け幕をオリジナルで作成できます。お店の出入り口やカウンターを飾るだけでなく、お部屋の境界に日よけや目隠しなどのために吊り下げる場合もあります。オーダーメイドにて制作・作成致しますので、お気軽にお問合せ下さい



暖簾



日除け幕



製品情報

規 格	材質	綿 素 材 : カツラギ、シャークスキン ポリエステル素材: トロマト、遮光スエードなど
	加工	縫製、スリット、防炎加工
受注条件	カラー	染め又はインクジェット(フルカラー)
	納期	受注後1週間～ ※数量や時期により納期は変動いたします。

グラピカ

回転スポンジ式 グラスウォッシャー

ラクでキレイに、しかもスピーディー!回転スポンジ式グラスウォッシャー・回転する2本のスポンジがガラスの内・底・外を同時に洗浄して汚れを確実に落とします。大量のグラスや大型ジョッキもラクに、スピーディーに洗えるので疲れません。特殊カットを施したスポンジで、キズがつかず、洗いムラもありません。ブラシタイプとは違い、泡や水の飛び散りがほとんどありません。コンパクトな設計で狭いシンクでも邪魔にならず、音も大変静かです。デリケートな高級ワイングラスや熱を嫌う食器でもキレイに洗浄できます。ビールの泡立ちが違う!



大手外食企業で導入実績あり!

現場の声をご紹介!

(株)フォーシーズ
**鐵一 赤羽店
馬場店長**

取材中もひっきりなしに客が訪れる赤羽の人気店。洗い場は二つの店の兼用なので混むと一気にジョッキの洗浄が必要なのが多数…。

うちは2店舗で1つの洗い場を使っているので一気に100人分位の洗いが入っちゃうんですが**グラピカがあると完璧に洗えます。**

手洗いに比べて2倍は作業が早い。
手で洗うのと違って滑って落として割れる心配がないのもいいですね。水道や洗剤の削減効果も期待できますよ。

エンジェルリングが出る
くらい綺麗に洗えるので大満足です!!
お客様からも**大好評**ですよ。

現場の声をご紹介!

(株)フォーシーズ
**でんがな 渋谷店
中川店長**

渋谷で話題の人気串カツ店。油に汚れたジョッキを手洗いしていた時は油を取るのが大変で、しかも落として割ることも多かったとか…。

うちは串揚げの店で1日で300杯から多い時で500杯を超えるジョッキを洗いますが**油汚れも綺麗になります。**

グラピカを導入して正解でしたね。洗う時間も手洗いに比べて倍以上は速い!!
グラスをかぶせるだけで洗えるので、**体のきつさも半減**です。
倍以上の効率化になっていますね。あと、けがの心配がないのが大きいです。
底まで綺麗に洗えるので
ビールの泡立ちが全然違います。
焼酎グラスの底の部分なども汚れが付きません。
うちもお客様から**大好評**です。

全自動食器洗い機との比較	従来のグラスウォッシャーとの比較	手洗いとの比較
<p>汚れを確実に落とす! スポンジのこすりにより汚れを落とします。</p> <p>デリケートな食器でもOK! 高級ビールグラスや熱を嫌う食器もOK。</p> <p>電気代を大幅節約! 家庭用食洗機の160分の1。</p>	<p>ソフトでキズなし! 柔らかなスポンジで洗うのでキズがつかない!</p> <p>洗いムラがない! スポンジがピッタリフィットするので隅々までキレイ!</p> <p>飛び散りにくい! 泡や水の飛び散りがほとんどありません。</p>	<p>スピーディー! 内・底・外を同時に洗うのでとてもスピーディー。</p> <p>ラクで疲れにくい! 回るスポンジにかぶせるだけでなので疲れにくい!</p> <p>破損・ケガが減る! 両手が使えるので破損やケガのリスクが減ります。</p>

製品情報

規格	電源	ACアダプター交流 100V 50Hz / 60Hz 共用 (食器洗い機本体は上記の AC アダプターから供給される AC12V2A)
	消費電力	常用電力 12W 最大消費電力 24W
	サイズ	収納状態 / 幅 135 × 奥行 145 × 高さ 215 (mm) スポンジなしの場合 使用状態 / 幅 135 × 奥行 145 × 高さ 315 (mm) スポンジ長さ: 180mm 装着時
	製品質量	1.9kg (本体のみ)
受注条件	洗浄方式	回転スポンジ式
	洗剤	一般食器用洗剤 (専用洗剤は不要です)
	設置環境	シンク幅 200mm 以上
備考	6級 (PIX6) 相当の防水性。(但し本体のみ) 使用温度範囲は摂氏 5度 ~ 40度	

キリンシティ様全店導入!
グラピカ使用動画を公開中!

実際のグラピカを使った動画を確認してください!

ORIGINAL FLOOR
SPECIAL MAT
OTHER MAT
GRAPHIC WALLPAPER
SIGN & DISPLAY
ORIGINAL PRODUCTS
MANUFACTURING
MACHINE
ONDEMAND PRINT